

Mini-rolluiklamel HL 837

- PREMIUMKLASSE -

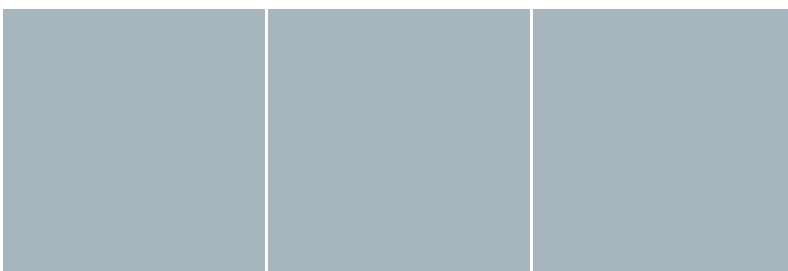

**Puur
stabiliteit!**





HL 837 - PREMIUMKLASSE

- hoge stabiliteit
- hoge inbraakbeveiliging
- rationele verwerking
- groot kleurenaanbod

Aluminiumlegeringen van uitstekende kwaliteit en stabiele wanddiktes evenals de extreem weerbestendige "Dicklack"-coating in twee lagen garanderen de hoge kwaliteit van heroal. Het volschuimen met polyurethaan bezorgt de PREMIUM - rolluiklamel extra stabiliteit en bevordert de geluids- en warmte-isolatie.



Zonwering



Warmte-isolatie



Weerbescherming



Inbraakbeveiliging



Inkijkbescherming







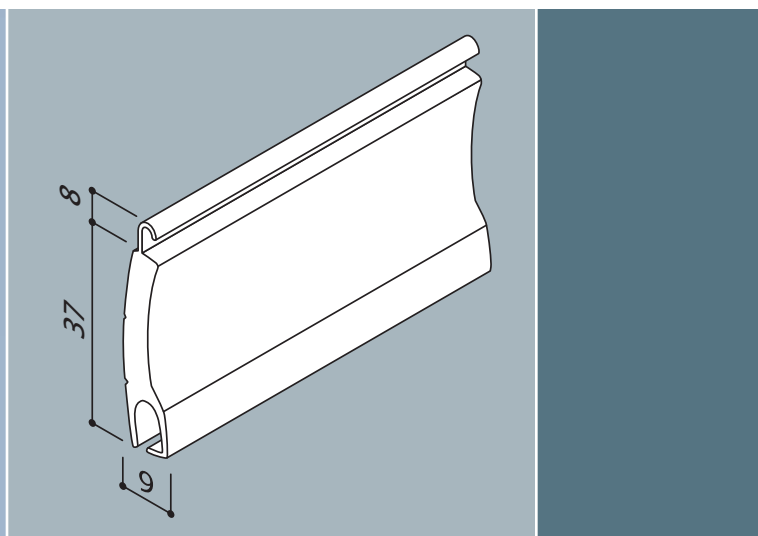

Geluidsisolatie

Mini-rolluiklamel HL 837 - PREMIUMKLASSE

voor elementbreedtes tot 4,00 m



Technische eigenschappen	
Max. breedte	4000 mm
Max. hoogte	3000 mm
Max. oppervlakte	9 m ²
Aantal profielen per m ¹ pantserhoogte	27 profielen
Gewicht afgewerkt pantser	5,9 kg/m ²

Kleuren	De hier afgebeelde kleuren kunnen om druktechnische redenen verschillen van de originele kleuren		
	wit		crème
	grijs		lichtbeige
	naturel		crèmewit
	bruin		

Windklassen volgens DIN EN 13659

Elementbreedte	1750	2000	2250	2500	2750	3000	3250	3500	3750	4000
Diepte geleider 18 mm (HF)	6	5	4	4	3	2	2	1	0	0
Diepte geleider 25 mm (HTF)	6	6	5	5	4	3	2	2	1	0
Diepte geleider 40 mm (HTF 40)	6	6	6	5	4	4	3	2	2	1

Oproldiameter

Asdiameter	60-8k	60-8k
Pantserhoogte	Oproldiameter	Kastgrootte
800	125	150
1000	135	150
1200	145	165
1500	150	165
1800	165	180
2000	170	205
2300	185	205
2500	190	230
2800	200	230
3000	210	230



Vestiging in Verl



Vestiging I in Hövelhof



Vestiging II in Hövelhof

heroal de uitvinder van het volgeschuimde aluminium rolluik behoort reeds 40 jaar tot de leidinggevende aluminiumprofielstelsel leveranciers. In het begin alleen voor de rolluiken en roldeuren maar sinds geruime tijd ook met systemen voor ramen, deuren, vliesgevels, zonwering, horren en zonnepanelen.

Met groot enthousiasme werken de meer dan 500 competente medewerkers, van alle afdelingen in de onderneming, continue aan de verderontwikkeling van de systemen en aan de optimalisering van de service en dienstverlening voor onze wereldwijde klantenkring.

Een uitgebreid productportfolio, gelijkblijvende hoge kwaliteitsnormen, de compatibiliteit van de systemen onderling, het uitgebreide afzetgebied en logistieke netwerk plus korte levertijden zijn onze speerpunten.

Wij bij heroal werken enthousiast, competent en betrouwbaar voor het succes van onze partners!

heroal-Johann Henkenjohann
GmbH & Co. KG
Österwieher Str. 80
33415 Verl

Tel. +49 (0)52 46-507-0
Fax +49 (0)52 46-507-222

info@heroal.de
www.heroal.de

heroal[®]
Kompetenz in Alu